



Návod pre diaľkové infra ovládače

single split

YAA1FB1

**multi split
Free Match**

U-GRACE



GWH xx Ux - K3DNA2E/I



U-COOL



GWH (xx) Ux - K3DNA1B/I

Parapetná



GEH xx AA - K3DNA1B/I



Parapetná



GEH (xx) AA - K3DNA1C/I

Pokyny pre použitie

Pred použitím si pozorne prečítajte nasledujúce pokyny.

Ak je napätie príliš vysoké, môže ľahko prísť k poškodeniu súčastí. Ak je napätie príliš nízke, kompresor bude vibrovať a chladiaci systém sa môže poškodiť. Aby mohli kompresor a elektrické súčiastky správne pracovať, napätie musí byť stabilné.



Pokiaľ zariadenie nebudete dlhšie používať, odpojte napájací kábel zo zásuvky. Nahromadený prach by mohol spôsobiť prehrievanie alebo požiar.



Napájací kábel nikdy improvizovane neopravujte a nepoužívajte predĺžovaciu šnúru. Mohlo by to viesť k prehriatiu, či požiaru.

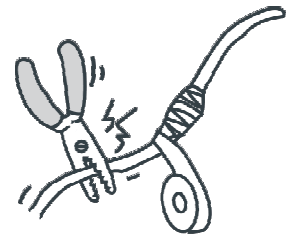

Pri používaní klimatizačného zariadenia nenechávajte dlho otvorené okná/dvere. Zhoršuje to účinnosť klimatizácie.

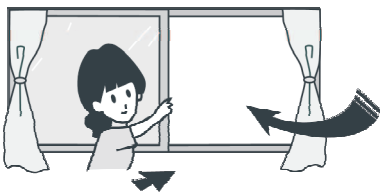

Neblokujte prívod alebo výfuk vzduchu u vonkajších, ani vnútorných jednotiek. Mohlo by prísť k zníženiu výkonu, zastaveniu, alebo poruche zariadenia

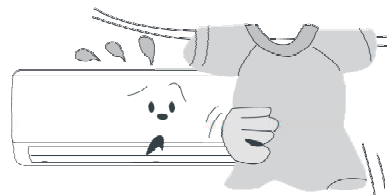

Pre napájanie zariadenia by mal byť vyhradený samostatný napájací okruh s dostatočne dimenzovaným ističom. Jednotka sa bude zapínať a vypínať automaticky podľa nastaveného režimu. Príliš častá zmena režimu alebo časté ručné zapínanie/vypínanie môže narušiť prevádzkyschopnosť zariadenia.

Pokiaľ sa stane niečo neobvyklé (zápach, spáleniny, dym atď), odpojte zariadenie a kontaktujte servisné stredisko. Inak by mohlo prísť k škodám, úrazu el. prúdom alebo požiaru.



Spreje s horľavou náplňou alebo iné horľaviny uchovávajte min. 1m od zariadenia. Mohlo by prísť k požiaru alebo výbuchu.

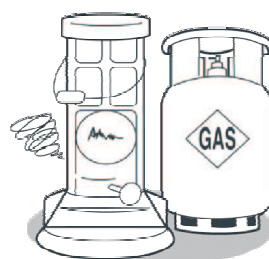

Nesnažte sa opraviť klimatizačné zariadenie sami. Mohlo by prísť k úrazu elektrickým prúdom alebo k požiaru. Kontaktujte servisné stredisko.

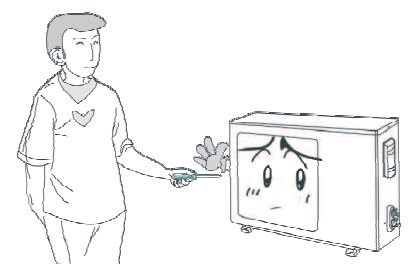

Pred použitím si pozorne prečítajte nasledujúce pokyny.

Neobsluhujte klimatizáciu s mokrými rukami. Môžete si spôsobiť úraz elektrickým prúdom.

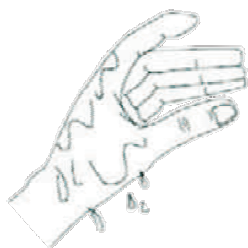

Pred očistením klimatizácie odpojte napájanie. Zabráňte tak úrazu elektrickým prúdom.

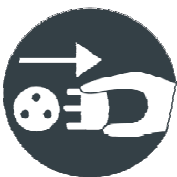

Z dôvodu prevencie požiaru, musí byť klimatizácia pripojená k samostatnému el. okruhu. Nepripájajte jednotku prostredníctvom univerzálnej rozdvojky, ani pomocou predĺžovacej šnúry.

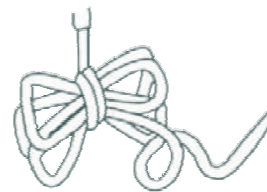

Vždy majte zabezpečené uzemnenie. Bez uzemnenia môže prísť k úrazu elektrickým prúdom.



Zvoľte vhodnú teplotu. Nastavená teplota v miestnosti by mala byť o 5°C nižšia, ako je teplota vonku. Ušetríte tým zároveň aj el. energiu.



Nelezte na vonkajšiu jednotku a neukladajte na ňu ťažké predmety. Mohlo by to viesť k poškodeniu zariadenia, či úrazu.

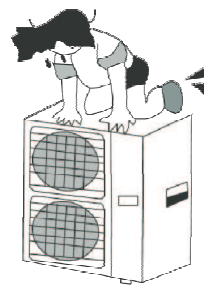

Neodstraňujte z vonkajšej jednotky ochrannú mriežku. Nevkladajte žiadne predmety do výfuku vzduchu.

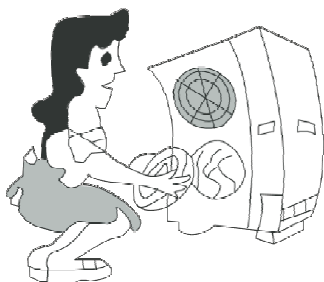

Nepoužívajte drôt, ako náhradu za poistky s predpísanými hodnotami. Mohlo by to viesť k poškodeniu jednotky, alebo požiaru.

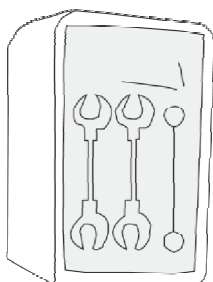

Chráňte diaľkový ovládač pred nárazmi a nestláčajte tlačidlá na ovládači pomocou špicatých predmetov. Môže to viesť k poškodeniu ovládača.

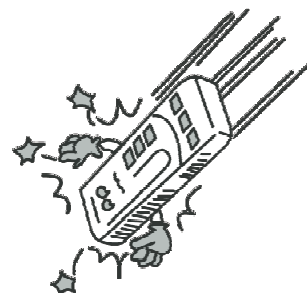

Pred použitím si pozorne prečítajte nasledujúce pokyny.

Chráňte napájacie a ovládacie káble pred poškodením. Pokiaľ sa poškodí niektorí z káblov, požiadajte kvalifikovaného technika o ich výmenu.



Nastavte vhodný smer prúdenia vyfukovaného vzduchu. vertikálny smer vyfukovania je možné ovládať tlačidlom SWING na diaľkovom ovládači, horizontálny smer je možné nastaviť manuálne.

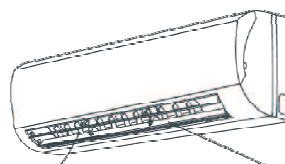

Lamela pre vertikálny smer

Lamela pre horizontálny smer

Do otvorov pre prívod a výfuk vzduchu nikdy nedávajte ruky, ani žiadne iné predmety.

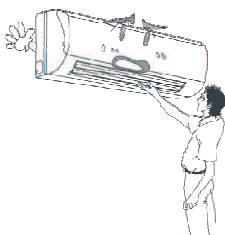

Dbajte tiež na to, aby vzduch z klimatizačnej jednotky nefúkal priamo na zvieratá alebo rastliny. Mohlo by im to uškodiť.

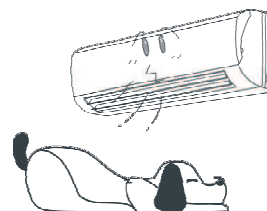

Nezdržujte sa dlhšiu dobu v priamom prúde chladného vzduchu zo zariadenia. Mohlo by to spôsobiť zdravotné problémy.

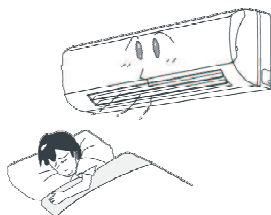

Zariadenie nepoužívajte na sušenie prádla, chladenie potravín, atď.

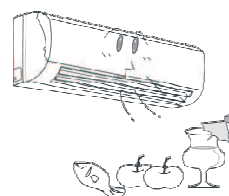

Umývanie vodou alebo striekanie vody na jednotku môže spôsobiť úraz elektrickým prúdom, alebo poruchu zariadenia.

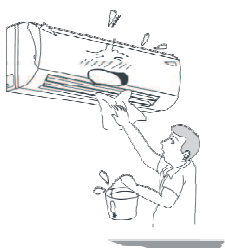

Nedávajte zariadenie blízko otvoreného ohňa.

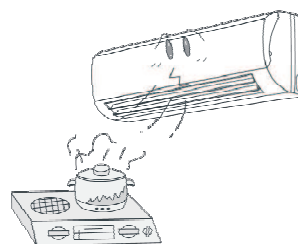

● Princíp a funkcie

Princíp funkcie a špeciálne funkcie pri chladení

Princíp:

Teplota v miestnosti sa znižuje tak, že klimatizačné zariadenie absorbuje teplo v miestnosti a prenáša ho do vonkajšej jednotky, kde sa teplo rozptyľuje do vzduchu. Výkon chladenia závisí od vonkajšej teploty.

Ochrana proti namrzaniu:

Pokiaľ jednotka pracuje v režime chladenia pri nízkych teplotách, môže sa na tepelnom výmenníku vytvoriť námraza. Ak teplota výmenníku vnútornej jednotky klesne pod 0 °C, riadiaci obvod zastaví kompresor, aby sa zabránilo namrzaniu.

Princíp funkcie a špeciálne funkcie pri vykurovaní

Princíp:

Teplota v miestnosti sa znižuje tak, že klimatizačné zariadenie absorbuje teplo v miestnosti a prenáša ho do vonkajšej jednotky, kde sa teplo rozptyľuje do vzduchu. Výkon vykurovania závisí od vonkajšej teploty. Pokiaľ vonkajšia teplota klesne príliš nízko, použite pre vykurovanie miestnosti ďalšie zariadenie.

Odmrazovanie:

Ak je vonku nízka teplota a vysoká vlhkosť, môže sa po určitej dobe prevádzky tvoriť na vonkajšej jednotke námraza, to má vplyv na účinnosť kúrenia. V takomto prípade sa spustí funkcia automatického odmrázovania a kúrenie sa obnoví asi po 8-10 minútach. Behom automatického odmrázovania sa ventilátor vnútornej, i vonkajšej jednotky zastaví. Behom odmrázovania bliká indikátor vnútornej jednotky a z vonkajšej jednotky môže vychádzať para. To je spôsobené odmrávaním - nie je to závada jednotky. Po dokončení odmrázovania sa automaticky obnoví kúrenie.

Ochrana proti vyfukovaniu chladného vzduchu:

Pokiaľ v režime kúrenia nedosiahne teplota výmenníka vnútornej jednotky určité hodnoty, nebude vnútorná jednotka pracovať, aby sa zabránilo vyfukovaniu studeného vzduchu z jednotky. K ohriatiu príde behom asi 3 minút. K tomuto stavu môže prísť pri zapnutí režimu kúrenia, po ukončení automatického odmrázovania alebo pri kúrení v nízkych teplotách.

Názvy dielov

Vnútorná jednotka

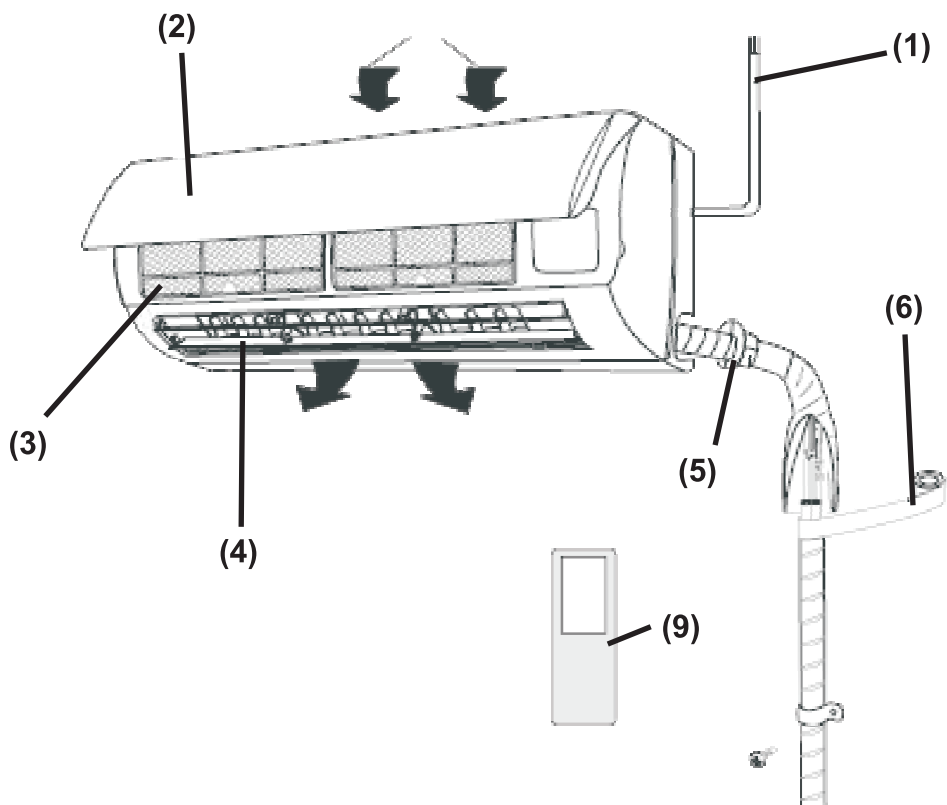

- 1) Napájací panel
- 2) Predný panel
- 3) Filter
- 4) Lamely pre smerovanie vzduchu
- 5) Priechodka
- 6) Ovinovacia páska
- 7) Spojovací kábel
- 8) Odtoková hadica
- 9) Diaľkový ovládač

Vonkajšia jednotka

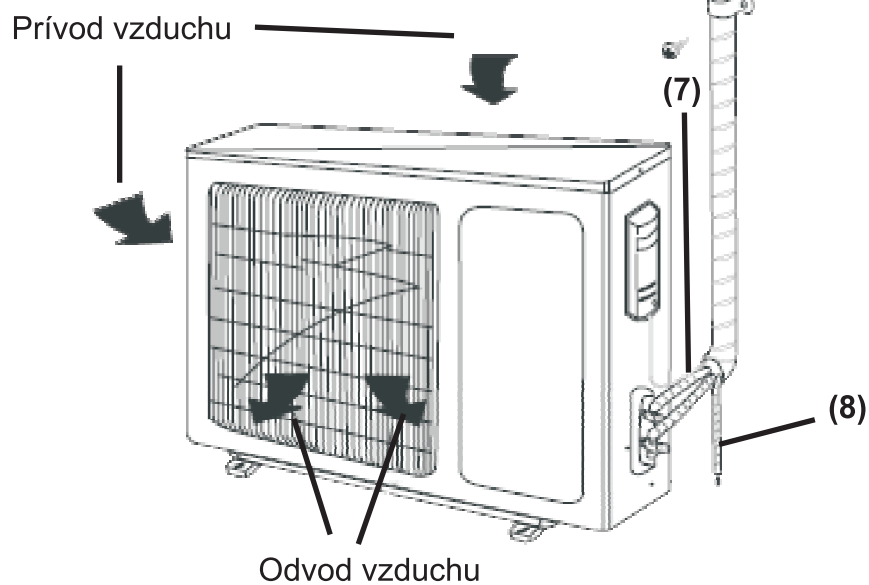

● Popis diaľkového ovládača YB1FA

Názvy funkcií diaľkového ovládača

Poznámky:

- ★ Nasmerujte okienko vysielača ovládača na senzor klimatizačnej jednotky.
- ★ Uistite sa, že medzi diaľkovým ovládačom a jednotkou nie sú žiadne prekážky.
- ★ Chráňte diaľkový ovládač pred pádom na zem.
- ★ Chráňte ovládač pred vodou, nenechávajte ovládač na priamom slnečnom svetle.

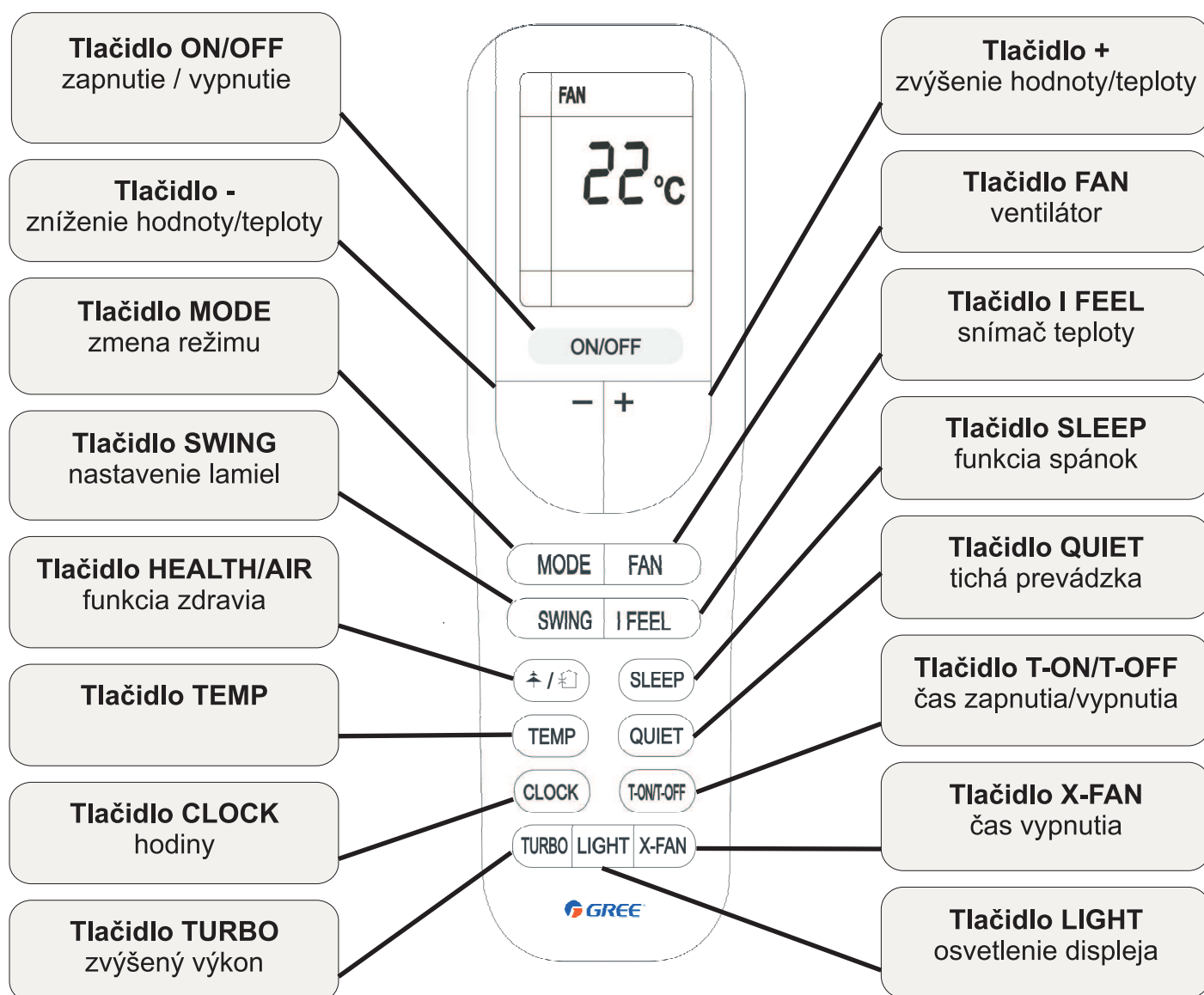

Popis funkcií diaľkového ovládača

Podrobný popis jednotlivých funkcií

Tlačidlo ON/OFF
zapnutie / vypnutie

Stisnutím tohto tlačidla sa jednotka zapne. Ďalším stisnutím sa jednotka vypne. Vypnutím sa zároveň zruší funkcia Spánok(Sleep).

Tlačidlo MODE
zmena režimu

Stisnite pre nastavenie režimu prevádzky v poradí Automatika, Chladenie, Odvlhčovanie, Ventilátor a Kúrenie. Predvolený režim po zapnutí je Automatika. V režime Automatika sa teplota nezobrazuje a jednotka bude nastavovať režim automaticky podľa teploty v miestnosti tak, aby sa vytvorilo príjemné prostredie. V režime Kúrenie je predvolená teplota 20 °C. V ostatných režimoch je predvolená teplota 25 °C.



Automatika



Chladenie



Odvlhčovanie



Ventilátor



Kúrenie (len pri jednotke s kúrením)

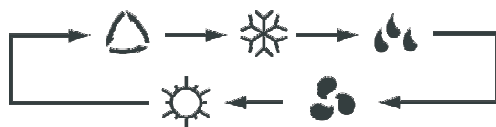

Tlačidlo TEMP
zobrazenie teploty

Stisnutím tohto tlačidla môžete vybrať nastavenie teploty (zobrazuje sa teplota), zobrazenie teploty v miestnosti, prípadne zobrazenie teploty vonku.

Tlačidlo -
zníženie hodnoty/teploty

Stisnutím tohto tlačidla sa požadovaná teplota zníži o 1 °C. Pri držaní tlačidla dlhšie než 2 sekundy sa bude príslušná hodnota meniť rýchlejšie. V režime Automatika nie je možné nastaviť teplotu. Rozsah nastavenia teploty je od 16 °C do 30 °C.

Tlačidlo +
zvýšenie hodnoty/teploty

Stisnutím tohto tlačidla sa požadovaná teplota zvýši o 1 °C. Pri držaní tlačidla dlhšie než 2 sekundy sa bude príslušná hodnota meniť rýchlejšie. V režime Automatika nie je možné nastaviť teplotu. Rozsah nastavenia teploty je od 16 °C do 30 °C.

Tlačidlo FAN
ventilátor

Stisnite pre nastavenie rýchlosti ventilátoru, v poradí Automatika, Nízka, (Stredne nízka), Stredná, (Stredne vysoká) a Vysoká. Po zapnutí je predvolená Automatická voľba rýchlosti. V režime Blow je možné nastaviť len nízku rýchlosť ventilátora.

Model YAA1FB1



Ostatné modely



▲ Nízka, ▲▲ Stredne nízka, ▲▲▲ Stredná, ▲▲▲▲ Stredne vysoká, ▲▲▲▲▲ Vysoká

Tlačidlo TURBO
zvýšený výkon

Stisnutím tohto tlačidla v režime Chladenia alebo Kúrenia môžete zapnúť/vypnúť režim Turbo (veľmi rýchla rýchlosť ventilátoru). Jednotka tak rýchlo dosiahne požadovanú teplotu. Pri zapnutí funkcie Turbo sa zobrazí indikátor Turbo. Indikátor zhasne automaticky pri zmene režimu alebo rýchlosti ventilátoru.

Tlačidlo BLOW
sušenie výparníka

Stisnutím tlačidla zapnete/vypnete funkciu Blow (X-FAN) - ofukovanie - a zamedzíte tak tvorbe pliesní na výparníku jednotky. Pri stisnutí tohto tlačidla v režime chladenie alebo odvlhčovanie sa zobrazí indikátor Odvlhčovania ☹ (☼) a zapne sa funkcia Blow. Pri opakovanom stisnutí tohto tlačidla indikátor Odvlhčovania zmizne a funkcia Blow je vypnutá. Po zapnutí zariadenia je funkcia Blow štandardne vypnutá. Pri použití tlačidla ON/OFF alebo pri zmene režimu na Chladenie alebo Odvlhčovanie sa stav funkcie Blow nemení. Ak je jednotka vypnutá, funkciu Blow je možné len vypnúť. Túto funkciu nie je možné použiť v režime Automatika, Ventilátor a Kúrenie. V týchto režimoch sa indikátor Blow nezobrazuje.

Tlačidlo X-FAN
sušenie výparníka

Tlačidlo CLOCK
hodiny

Stisnite toto tlačidlo, ak chcete nastaviť hodiny. Indikátor ⌚ bude blikať. Nastavovanie musí začať do 5 sekúnd. Čas je možné nastaviť tlačidlami + a -. Pri podržaní tlačidla po dobu 2 sekúnd sa bude čas počítať rýchlejšie (v 10tkach min). Nastavenie sa končí stisnutím tlačidla Clock. Indikátor prestane blikať. Po zapnutí sa nastaví predvolený čas 12:00 a svieti indikátor ⌚. Keď svieti indikátor ⌚, zobrazuje sa aktuálny čas, inak sa zobrazuje nastavenie časovača.

Tlačidlo TIMER ON
čas zapnutia

Stisnutím tohto tlačidla je možné nastaviť čas pre automatiku zapnutie. Po stisnutí tlačidla začne blikať indikátor ON, potom indikátor zmizne. Nastavovanie musí začať do 5 sekúnd. Nastavte požadovaný čas pomocou tlačidiel + a -. Pri každom stisnutí tlačidla sa čas zvýši alebo zníži o 1 minútu. Pri podržaní tlačidla + alebo - sa po 2 sekundách začne meniť čas rýchlejšie. Behom prvých 2,5 sekundy sa zmení 10 číslic na pozícií jednotiek minút, potom sa začne meniť hodnota na mieste desiatok minút, potom hodín. Pre nastavenie času stisnite do 5 sekúnd tlačidlo TIMER ON, tým nové nastavenia potvrdíte. Nastavenie časovača je možné zrušiť ďalším stlačením tlačidla TIMER ON. Pred nastavením časovača skontrolujte správnosť hodín a podľa potreby hodiny nastavte.

Tlačidlo TIMER OFF
čas vypnutia

Stisnutím tohto tlačidla je možné nastaviť čas pre automatické vypnutie. Po stisnutí bliká indikátor OFF. Postup nastavenia času je rovnaký, ako u funkcie TIMER ON.

Tlačidlo T-ON/T-OFF
čas zapnutia/vypnutia

Zlučuje funkcie tlačidiel TIMER ON a TIMER OFF. Popis vid'. vyššie. Pre nastavenie času zapnutia (TIMER ON) stlačte tlačidlo vľavo, pre nastavenie času vypnutia (TIMER OFF) tlačidlo vpravo.

Tlačidlo TIMER
čas do zapnutia/vypnutia

Stisnutím tohto tlačidla (platí len pre model YX1F) je možné nastaviť čas, za ktorý sa jednotka zapne, alebo vypne. Čas je možné nastaviť v rozmedzí 0,5 až 24 hodín. Ak je klimatizačná jednotka vypnutá, je možné nastaviť čas zapnutia. Ak je klimatizačná jednotka zapnutá, je možné nastaviť čas vypnutia.

Tlačidlo SLEEP
funkcia spánok

Zapína/Vypína funkciu spánok. Po zapnutí je režim spánku štandardne vypnutý. Pri vypnutí jednotky sa režim spánku zruší. Po nastavení funkcie Spánok, sa zobrazí indikátor, v tomto režime je možné nastaviť časovač. V režimoch Ventilátor a Automatika nie je možné funkciu Spánok použiť.

Popis nižšie je platný len pre model YAA1FB1. Stisnutím tlačidla je možné vybrať Spánok 1, 2, 3 alebo zrušenie Spánku.

Spánok 1 : V režime Chladenie a Odvlhčovania. Po jednej hodine je požadovaná teplota vyššia o 1 °C, po dvoch hodinách sa zvýši o 2 °C. V režime Kúrenia sa po jednej hodine požadovaná teplota zníži o 1 °C, po dvoch hodinách sa zníži o 2 °C.

Spánok 2 : Klimatizačná jednotka pobeží podľa nastavenej skupiny spánkových teplotných kriviek.

Spánok 3 : Nastavenie spánkovej teplotnej krivky. V režime Spánok stisnete a podržte tlačidlo TURBO, na displeji diaľkového ovládača sa zobrazí 1 HOUR (1 hodina) a v mieste zobrazovania teploty bude blikať hodnota poslednej nastavenej teploty. Tlačidlami + a - môžete meniť požadovanú teplotu. Nastavenú teplotu potom uložíte stlačením tlačidla TURBO. 1 HOUR sa zmení na 2 HOUR a hodnota teploty bude blikať. Nastavte teplotu (viď. vyššie) a opakujte postup až po nastavenie hodnoty 8 HOUR. Po nastavenie poslednej hodnoty (8 HOUR) sa nastavené teploty uložia a na displeji sa zobrazí pôvodná hodnota.

Nastavené hodnoty Spánkovej teplotnej krivky je možné skontrolovať opätovným vstúpením do režimu nastavenia. Nemeňte teplotu, ale potvrdzte každý krok stisnutím tlačidla TURBO.

Poznámka: Pokiaľ vo vyššie uvedenom postupe nestistnete do 10 sekúnd tlačidlo, automaticky opustíte režim nastavovania Spánkovej teplotnej krivky. Rovnako môžete režim nastavovania opustiť, ak v jeho priebehu stisnete tlačidlo ON/OFF, MODE, TIMER, alebo SLEEP.



Tlačidlo SWING
nastavenie lamiel

Stisnutím tlačidla nastavujete uhol lamiel pre smerovanie prúdu vzduchu smerom hore alebo dole, v nasledujúcom poradí.



Pri nastavení niektorého z nasledujúcich režimov sa u tejto jednotky poloha lamiel nemení :



Ak je lamela pri vychylovaní smerom hore, alebo dole - zastavená, zostávajú v nastavenej polohe. Symbol \Rightarrow indikuje, že sa lamela vychyľuje striedavo hore a dole.

Tlačidlo LIGHT
osvetlenie displeja

Stisnutím tohto tlačidla je možné vypnúť / zapnúť osvetlenie displeja. Po zapnutí zariadenia displej štandardne svieti.

Tlačidlo I FEEL
osvetlenie displeja

Týmto tlačidlom sa zapína alebo vypína funkcia I FEEL. Funkcia udržuje nastavenú teplotu v mieste diaľkového ovládača. V tomto režime je nevyhnutná priama viditeľnosť medzi IR diódou a prijímačom vnútornej jednotky. Vzďialenosť ovládača od jednotky by nemala presahovať 5 m.

Tlačidlo QUIET
tichá prevádzka

Stisnutím tohto tlačidla sa mení režim na Automatický tichý režim, Tichý režim a Vypnutý tichý režim. Po zapnutí klimatizačnej jednotky je štandardne Tichý režim vypnutý.

AUTO



Tlačidlo HEALTH/AIR
funkcia zdravia a čistenia

Stisnutím tohoto tlačidla sa zapínajú a vypínajú funkcie zdravia a čistenia



funkcia čistenia



funkcia zdravia

Tlačidlo HEALTH
funkcia zdravia

Táto funkcia nie je dostupná pre tieto modely klimatizácie.

Tlačidlo AIR
čistenie

Táto funkcia nie je dostupná pre tieto modely klimatizácie.

Tlačidlo ANNION
funkcia iónov

Táto funkcia nie je dostupná pre tieto modely klimatizácie.

Tlačidlo HUMID
zvlhčovanie



Táto funkcia nie je dostupná pre tieto modely klimatizácie.

Tlačidlo SAVE
úsporný režim

Táto funkcia nie je dostupná pre tieto modely klimatizácie.

Špeciálne funkcie

Zablokovanie ovládača

Stisnite súčasne tlačidlá + a -, tak zablokujete / odblokujete tlačidlá ovládače. Ak je diaľkový ovládač zablokovaný, zobrazí sa na ňom ikona . Ak je v tomto stave stisnuté iné tlačidlo, ikona  tri krát zabliká. Ak sú tlačidlá odblokované, ikona  zmizne.

Smerovanie vzduchu hore/dole

Stisnite a podržte tlačidlo SWING dlhšie než 2 sekundy. Lamely na jednotke sa budú otáčať striedavo hore a dole, a ak tlačidlo uvoľníte, lamely sa prestanú otáčať, ostanú v nastavenej polohe. Ak je zapnuté otáčanie lamiel hore a dole v režime  a stisnete toto tlačidlo znovu po 2 sekundách, tak sa tento režim vypne. Pokiaľ stisnete toto tlačidlo znova behom 2 sekúnd, budú sa cyklicky nastavovať ďalšie polohy lamiel.

Prepínanie medzi stupňami Celzia a Fahrenheita

Ak je jednotka vypnutá, stisnite súčasne tlačidlá MODE a - .

Nová funkcia odmrazovania

Keď je táto funkcia spustená diaľkovým ovládačom a jednotka je v stave Odmrazovania, jednotka nezastaví Odmrazovanie, kým nebude dokončené. Ak je diaľkovým ovládačom zmenený režim, tak sa posledná zmenená funkcia nevykoná, kým nie je dokončené Odmrazovanie. Zapnutie/Vypnutie tejto funkcie - ak je diaľkový ovládač vo vypnutom stave, stlačte súčasne tlačidlá ? a ?.

Funkcia úspora energie

Súčasným stisnutím tlačidiel TEMP a CLOCK (len model YAA1FB1) v režime Chladenia spustíte režim úspory energie. Na displeji diaľkového ovládača sa zobrazí SE. Rovnakým postupom sa funkcia zároveň vypína.

Funkcie kúrenia 8 °C

Súčasným stisnutím tlačidiel TEMP a CLOCK (len model YAA1FB1) v režime Chladenia spustíte režim kúrenia na 8 °C. Na displeji diaľkového ovládača sa zobrazí  a teplota 8 °C (46 °F, pri nastavení na stupne Fahrenheita). Rovnakým postupom sa funkcia zároveň vypína.

Osvetlenie displeja

Osvetlenie displeja sa zapína/vypína stisnutím tlačidla LIGHT. Pokiaľ ovládač týmto tlačidlom nedisponuje (ovládač YX1F) a klimatizačná jednotka je vybavená displejom, je možné displej zapnúť alebo vypnúť súčasným stisnutím tlačidiel + a FAN.

Základné operácie

- 1) Po pripojení napájania stisnite tlačidlo ON/OFF. Jednotka sa spustí. (Poznámka: Po pripojení napájania sa smerovacie lamely automaticky zatvoria).
- 2) Tlačidlom MODE nastavte požadovaný režim prevádzky (Automatika, Chladenie, Odvlhčovanie, Ventilátor alebo Kúrenie).
- 3) Tlačidlami + a - nastavte požadovanú teplotu. (V režime Automatika sa teplota nenastavuje.)
- 4) Tlačidlom FAN nastavte rýchlosť ventilátoru. (Automatika, Nízka, Stredná alebo Vysoká.)
- 5) Tlačidlom SWING  nastavte smerovanie prúdu vzduchu.

Výmena batérií

1) Zľahka zatlačte na miesto označené a vysuňte zadný kryt diaľkového ovládača - v smere šípky.

2) Vyberte staré batérie

3) Vložte dve nové 1,5V batérie veľkosti AAA.

4) Nasadte naspäť zadný kryt ovládača.

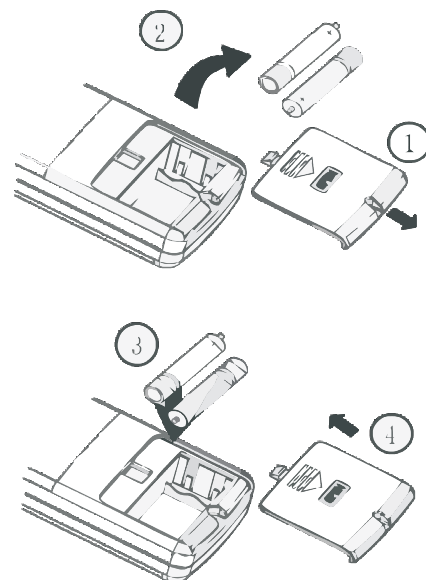

Poznámky:

Nepoužívajte súčasne nové a vybité batérie, alebo dva rôzne typy batérií.

Ak sa nechystáte diaľkový ovládač dlhšiu dobu používať, vyberte z neho batérie. Zabránite tým prípadnému vytečeniu batérií.

Používajte ovládač v priestore dosahu a nasmerujte ho na senzor jednotky.

Diaľkový ovládač by mal byť minimálne 1 m od televízora alebo iných elektrických prístrojov.

Ak ovládač nefunguje normálne, vyberte batérie a po 30 sekundách ich vložte naspäť.

Ak sa funkčnosť neobnoví, vymeňte batérie.

Núdzové ovládanie (manuálne)

Ak sa diaľkový ovládač stratí alebo poškodí, použite manuálne ovládanie. Jednotka bude fungovať v režime Auto Run pri pevne nastavenej teplote a rýchlosti ventilátoru. Manuálny spínač nájdete pod čelným panelom vpravo.

Použitie manuálneho spínača:

Mimo prevádzku : Keď jednotka stojí a stisnete tlačidlo ON/OFF, prejde jednotka do režimu Auto Run. Mikropočítač jednotky bude automaticky nastavovať režim prevádzky (Chladenie, Kúrenie, Ventilátor) podľa teploty v miestnosti.

Použitie manuálneho prepínača:

Mimo prevádzku: Ak jednotka stojí, nastavte prepínač manuálneho ovládania do polohy Autp. Jednotka prejde do režimu Auto Run. Mikropočítač jednotky bude automaticky nastavovať režim prevádzky (Chladenie, Kúrenie, Ventilátor) podľa teploty v miestnosti.

Počas prevádzky: keď jednotka beží, nastavte prepínač do polohy STOP, aby sa jednotka zastavila

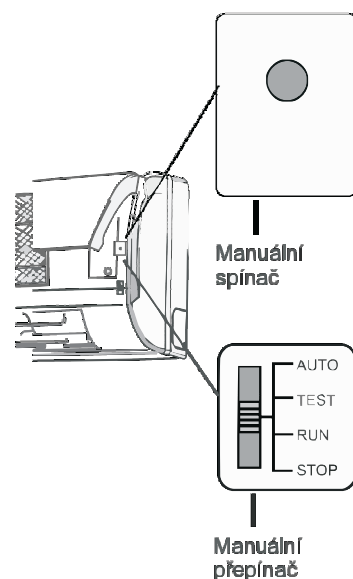

● Čistenie a údržba



- ★ Pred čistením jednotky vypnite zariadenie a vytiahnite zástrčku zo zásuvky, inak hrozí úraz elektrickým prúdom.
- ★ Pri čistení nikdy nestriekajte na vnútornú alebo vonkajšiu jednotku vodu, inak hrozí úraz elektrickým prúdom.
- ★ Pri čistení nikdy nepoužívajte riedidlá, benzín, atď. pretože by poškodili povrch jednotky.
- ★ Pri čistení používajte iba suchú mäkkú utierku alebo utierku zľahka navlhčenú neutrálnym čistiacim prostriedkom.

Čistenie čelného panelu

1) Vyberte predný panel.

Držte panel na oboch stranách na mieste priehlbín, zdvihnite ho hore a vytiahnite v smere šípok, ako na obrázku.

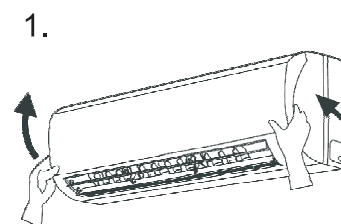

2) Očistite panel

Očistite panel mäkkou kefou, vodou a neutrálnym čistiacim prostriedkom. (Teplota vody by nemala prekročiť 45 °C, aby sa zabránilo vyblednutiu alebo deformácii krytu.)



3) Nainštalujte predný panel

Zasuňte držiaky na oboch koncoch panelu do príslušných výrezov v smere šípky(vid' obr.) a panel pevne zavrite.

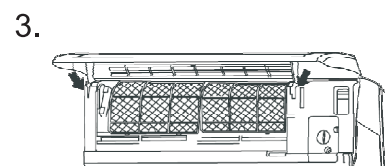

Čistenie vzduchových filtrov

Čistenie vzduchových filtrov sa doporučuje vykonávať vždy jeden krát za tri mesiace. Ak je jednotka používaná v prašnom prostredí, malo by sa čistenie vzduchových filtrov vykonávať častejšie. Po vytiahnutí filtra si dajte pozor, aby ste si neporanili prsty o rebrá výmenníka vnútornej jednotky.

1) Vyberte vzduchový filter

Otvorte predný panel do vhodného uhla a potom vytiahnite filter smerom dole, a von - ako na obrázku.

2) Vyčistite filter

Pri očistení prachu usadeného na filtri môžete použiť maximálne vysávač. Ak je filter veľmi špinavý, umyte ho teplou vodou (max 45 °C) s neutrálnym čistiacim prostriedkom a nechajte ho v tieni uschnúť.

Poznámka: K umývaniu filtrov nepoužívajte nikdy vodu teplejšiu než 45 °C, inak môže prísť k deformácií alebo odfarbeniu filtrov. Nesušte filter ohňom - mohol by začať horieť alebo by sa mohol zdeformovať.

3) Nainštalujte filtre naspäť

Zasuňte filter späť na miesto a zatvorte predný panel

1.

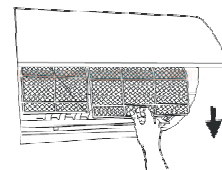
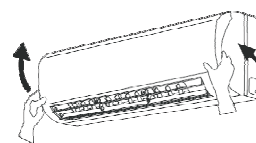

2.

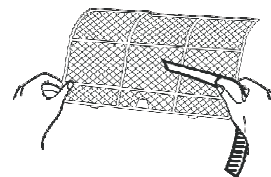

3.

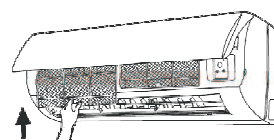

Doplňkový zdravotný filter

Doplňkové zdravotné filtre napomáhajú čistejšiemu vzduchu a zlepšujú kvalitu bytového prostredia. V závislosti od typu filtrov, je možné úspešne likvidovať nepríjemné pachy, dym z cigariet, baktérie a víry a jemné čiastočky prachu.

Doplňkový zdravotný filter (nie je dodávaný štandardne, je ho ale možné dodatočne objednať), možno vložiť do vnútornej jednotky dvoma spôsobmi - v závislosti od prevedenia jednotky.

1) Inštalácia nasunutím na vzduchový filter.

2) inštalácia do plastových držiakov vnútornej jednotky pod čelným panelom.

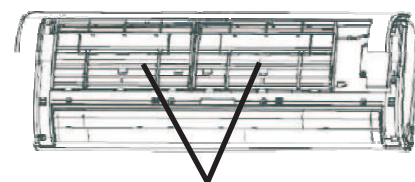
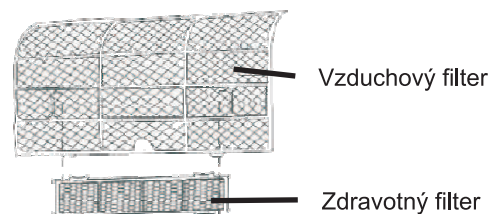

Montážna poloha zdravotného filtra

Životnosť zdravotných doplnkových filtrov je pri bežnej prevádzke - jeden rok. Filtre s iónmi striebra je treba vymeniť skôr, pokiaľ povrch filtra očernie, alebo ozelenie.

Príprava pred použitím

- 1) Uistite sa, že nič neblokuje prúdenie vyfukovaného a privádzaného vzduchu u vnútornej či vonkajšej jednotke.
- 2) Skontrolujte, či je uzemnenie správne pripojené.
- 3) Ak je treba, vymeňte batérie v ovládači.
- 4) Skontrolujte stav podstavca vonkajšej jednotky a ak je poškodený, kontaktujte predajcu, alebo servisné stredisko.

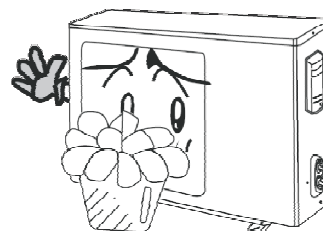
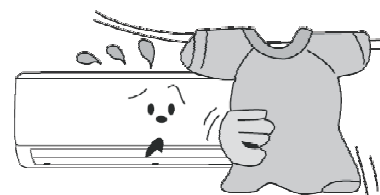

Údržba po použití

- 1) Vypnite hlavný vypínač
- 2) Vyčistite filter a kryt vnútornej a vonkajšej jednotky
- 3) Ak je na vonkajšej jednotke hrdza, mala by sa odstrániť a poškodené miesto natrieť farbou.

Údržba po použití

- 1) Používateľ má povinnosť pravidelného čistenia filtra vnútornej jednotky. Doba čistenia je závislá na prostredí v ktorom klimatizácia pracuje a môže sa pohybovať od 14 dní do 6 mesiacov. Zanedbaním tejto činnosti spôsobíte nesprávny chod jednotky, prípadne i jej poškodenie. Priechodnosť filtrov nesmie klesnúť pod 80% ich kapacity
- 2) Používateľ je povinný zabezpečiť čistotu vonkajšieho výmenníka. Po vypnutí jednotky sa čistenie prevádzkuje stlačeným vzduchom, alebo tlakovou vodou. Túto prácu vykonáva osoba poučená o tejto činnosti technikom klimatizačných zariadení. Doba čistenia je závislá na prostredí v ktorom klimatizácia pracuje a môže sa pohybovať od 1 mesiaca do 12 mesiacov. Ak zanesenie výmenníka je viac než 10% a prietok vzduchu klesne nižšie, je zakázané klimatizáciu používať.
- 3) V prípade zistenia poruchy chladenia alebo zníženia výkonu sa musí klimatizácia vypnúť. To znamená, že klimatizačná jednotka sa nesmie používať, ak vykazuje znížený výkon a produkcia chladu či tepla nie je uspokojivá. Ak sa chcete presvedčiť o správnom nastavení diaľkovým ovládačom a nie ste si istý správnou konfiguráciou, vyberte z ovládača batérie na 3 minúty a po tom ich opäť vložte naspäť. Zvoľte požadovanú funkciu a teplotu a vyčkajte 30 minút, skontrolujte či klimatizácia pracuje v súlade s nastavením. Tento postup môžete zopakovať dva krát. V prípade, že výsledok je nevyhovujúci, klimatizáciu vypnite a zavolajte odborného technika. Ak budete klimatizačnú jednotku naďalej používať, spôsobíte tým jej zničenie. Konzultujte ďalší postup s technikom.
- 4) V prípade nejasností sa obráťte na firmu, ktorá montáž vykonala, alebo na obchodné oddelenie a požiadajte o informácie k Vášmu prípadu.

Čistenie a údržba



Nikdy neopravujte zariadenie sami. Neodborná oprava môže spôsobiť úraz elektrickým prúdom, či iné škody. Kontaktujte servisné stredisko aby Vám zariadenie opravili kvalifikovaní opravári. Pred vyžiadanim opravy skontrolujte ešte nasledujúce body. Môžete tak ušetriť čas, aj peniaze.

Problém

Klimatizačné zariadenie nepracuje, keď je vypnuté a hneď zapnuté.



Okamžité spustenie by mohlo jednotku poškodiť. Mikroočítač preto oneskorí spustenie jednotky asi o 3 minúty.

Po spustení je z jednotky cítiť neobvyklý zápach.



Je to spôsobené zápachom v miestnosti (nábytok, cigarety a pod.), ktoré klimatizačná jednotka nasala počas prevádzky. Vyčistite vzduchový filter.

Počas prevádzky je počuť zvuk tečúcej vody.



Pri zapnutí / vypnutí jednotky, alebo pri spustení / zastavení kompresoru môžete počuť hluč, ktorý pripomína tečúcu vodu. Neide o závalu, je to spôsobené prúdením chladiva vnútri jednotky.

Pri prevádzke v režime Chladenia sa niekedy vyfukuje para.



K tomuto javu môže prísť, ak je v miestnosti vysoká teplota a vlhkosť. Zrážanie vlhkosti v podobe pary je spôsobené silným ochladením vzduchu v miestnosti.

Počuť praskanie po spustení alebo zastavení zariadenia.



Praskanie je spôsobené tepelným pnutím v panelu alebo ďalších častiach zariadenia pri zmene teploty.

Problém

Jednotka vôbec nefunguje.

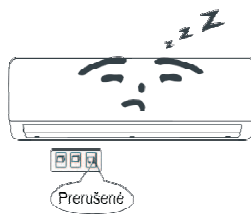

Bolo vypnuté napájanie?
Sú vypnuté vodiče / zástrčka káblu?
Je vypnutý istič / prúdový chránič?
Je napätie príliš nízke vysoké?
Je správne použitý časovač?

Chladienie / Vykurovanie nie je účinné.



Je nastavená vhodná teplota?
Je prívod / výfuk vzduchu blokováný?
Je vzduchový filter špinavý?
Sú otvorené okná alebo dvere?
Je ventilátor nastavený na nízke otáčky?
Je pri nedostatočnom chladiení v miestnosti nejaký zdroj tepla?

Diaľkové ovládanie nefunguje



Nie je diaľkový ovládač príliš ďaleko od jednotky?
Bránia nejaké prekážky šíreniu sa signálu z ovládača do jednotky?
Majú batérie v ovládači dostatočné napätie?
Je diaľkový ovládač poškodený?

Ak je zariadenie ovplyvnené napríklad neobvyklým rušením alebo častým prepínaním funkcií, môže prestať reagovať na signály ovládača. v Takom prípade odpojte zariadenie od napájania a po chvíli ho znovu zapojte. Funkcia by sa mala obnoviť.!

Vlhkosť na výfuku vzduchu.

Ak jednotka dlho beží v prostredí s vysokou vlhkosťou, na mriežke výfuku sa kondenzuje voda - a odkvapkáva.

Z vnútornej jednotky je počuť hluk.

Je to zvuk ventilátoru alebo prepínanie relé kompresoru. Zvuk je spôsobený spustením alebo ukončením odmrazovania, keď dochádza k zmene prúdenia chladiva.

Únik vody z vnútornej jednotky.

Ak jednotka dlho beží v prostredí s vysokou vlhkosťou, na mriežke výfuku sa kondenzuje voda - a odkvapkáva.

Problém

Z vonkajšej jednotky vyteká voda.

Behom chladenia sa okolo trubiek a spojov vytvára kondenzát. Behom odmrazovania vyteká roztopená voda. Behom vykurovania kvapká voda z výmenníka.

Vnútoraná jednotka nevyfukuje vzduch.

Režim chladenia - Pokiaľ je teplota výmenníka veľmi nízka, preruší sa, aby sa vzduch v miestnosti zbytočne neochladzoval (2 minúty).

Režim vykurovania - Pokiaľ je nízka vonkajšia teplota alebo vysoká vlhkosť vzduchu, na výmenníku sa tvorí námraza. Jednotka sa bude sama automaticky odmrazovať a vnútoraná jednotka na 3-12 minút preruší vyfukovanie vzduchu.



V nižšie uvedeních situáciach klimatizačné zariadenie okamžite vypnite, odpojte od napájania a kontaktujte servisné stredisko



- ★ Počas prevádzky je počuť neobvyklý zvuk.
- ★ Vyfukovaný vzduch silno zapácha.
- ★ Do miestnosti vyteká voda.
- ★ Istič /poistky často vypadávajú.
- ★ Do jednotky alebo diaľkového ovládača sa dostala voda alebo iná látka.
- ★ Zástrčka alebo káble sú veľmi horúce.

Výrobok obsahuje fluorované skleníkové
plyny zahrnuté v Kjótskom protokole.

R410A

Zloženie: HFC32/HFC125

Chem. zn.:CH₂F₂/C₂HF₅

GWP = 1975

Hermeticky uzavreté